



ประกาศองค์การบริหารส่วนตำบลศรีราษฎร์  
เรื่อง ประชาสัมพันธ์การเปิดเผยราคากลางและการคำนวณราคากลางการจัดซื้อจัดจ้าง

\*\*\*\*\*

ด้วยพระราชบัญญัติการจัดซื้อจัดจ้างและการบริหารพัสดุภาครัฐ พ.ศ.๒๕๖๐ มาตรา ๖๓ บัญญัติว่า “ภายใต้บังคับมาตรา ๖๒ ให้หน่วยงานของรัฐประกาศรายละเอียดข้อมูลราคากลางและการคำนวณราคากลางในระบบเครือข่ายสารสนเทศของกรมบัญชีกลางตามวิธีการที่กรมบัญชีกลางกำหนด” ได้บัญญัติให้หน่วยงานของรัฐต้องดำเนินการจัดทำข้อมูล รายละเอียดค่าใช้จ่ายเกี่ยวกับการจัดซื้อจัดจ้าง โดยเฉพาะเรื่องราคากลางและคำนวณราคากลางไว้ในระบบข้อมูล อิเล็กทรอนิกส์ ในการจัดซื้อจัดจ้าง ๗ ประเภท ไม่ว่าการจัดซื้อจัดจ้างของหน่วยงานของรัฐดังกล่าวจะเป็นการจัดซื้อจัดจ้างด้วยเงินงบประมาณ เงินกู้ เงินช่วยเหลือ เงินรายได้หรือเงินอื่นใดของหน่วยงานของรัฐก็ตาม เพื่อให้ ประชาชนสามารถเข้าตรวจสอบได้

องค์การบริหารส่วนตำบลศรีราษฎร์ จะดำเนินการจัดจ้างโครงการก่อสร้างรางระบายน้ำรูปตัวยูคสล. ขนาดกว้าง ๐.๕๐ เมตร ความยาวรวม ๑๘๒.๐๐ เมตร พร้อมป้ายโครงการ ๑ ป้าย สถานที่ก่อสร้าง บ้านใหม่ดินแดง หมู่ที่ ๑๑ ตำบลศรีราษฎร์ อำเภอพบพระ จังหวัดตาก ตามแบบเลขที่ อบต.คร.๐๑๑/๒๕๖๑ และราคากลางในการจัดจ้างครั้งนี้ เป็นเงินจำนวน ๕๐๐,๐๐๐ บาท (ห้าแสนบาทถ้วน) สำหรับตารางแสดงวงเงินงบประมาณที่ได้รับการจัดสรรและรายละเอียดค่าใช้จ่ายการจัดซื้อจัดจ้างปรากฏตามเอกสารแนบท้ายประกาศฉบับนี้

จึงขอประกาศให้ทราบโดยทั่วกัน

ประกาศ ณ วันที่ ๑๘ เดือนมิถุนายน พ.ศ. ๒๕๖๒

(นายชานน โชติคั่นานต์)

นายกองค์การบริหารส่วนตำบลศรีราษฎร์



## บันทึกข้อความ

ส่วนราชการ.....องค์การบริหารส่วนตำบลศรีราษฎร์ (กองช่าง).....

ที่.....ตท.75501/2562.....วันที่ 18 เดือนมิถุนายน พ.ศ. 2562.....

เรื่อง.....ขออนุมัติราคากลางงานก่อสร้าง.....

เรียน นายองค์การบริหารส่วนตำบลศรีราษฎร์

### เรื่องเดิม

ตามคำสั่งองค์การบริหารส่วนตำบลศรีราษฎร์ ที่ 799/2562 ลงวันที่ 17 มิถุนายน 2562 เรื่อง แต่งตั้งคณะกรรมการกำหนดราคากลาง โครงการก่อสร้างรางระบายน้ำรูปตัวยู คสล. ขนาดกว้าง 0.50 เมตร ความยาวรวม 182.00 เมตร พร้อมป้ายโครงการ 1 ป้าย สถานที่ก่อสร้าง บ้านใหม่ดินแดง หมู่ที่ 11 ตำบลศรีราษฎร์ อำเภอพบพระ จังหวัดตาก ตามแบบเลขที่ อบต.คร. 011/2561 งบประมาณก่อสร้างตั้งไว้ 500,000 บาท โดยวิธีเฉพาะเจาะจง นั้น

### ข้อเท็จจริง

บัดนี้ คณะกรรมการกำหนดราคากลางได้ร่วมกันพิจารณาและคำนวณราคากลางได้คล่องเรียบร้อยแล้ว คณะกรรมการจึงเห็นควรกำหนดราคากลางงานจ้างโครงการก่อสร้างรางระบายน้ำรูปตัวยู คสล. ขนาดกว้าง 0.50 เมตร ความยาวรวม 182.00 เมตร พร้อมป้ายโครงการ 1 ป้าย สถานที่ก่อสร้าง บ้านใหม่ดินแดง หมู่ที่ 11 ตำบลศรีราษฎร์ อำเภอพบพระ จังหวัดตาก ตามแบบเลขที่ อบต.คร. 011/2561 ราคากลางเป็นเงิน 500,000 บาท (-ห้าแสนบาทถ้วน-)

### ข้อพิจารณา

จึงเรียนมาเพื่อโปรดพิจารณา หากเห็นชอบขอได้โปรดอนุมัติให้ใช้ราคากลางตามที่ คณะกรรมการฯ เสนอเพื่อจะได้ดำเนินการตามระเบียบฯ ต่อไป

(ลงชื่อ) จ.อ.

ประธานกรรมการ

(สนิท ดาวงษ์)

ปลัดองค์การบริหารส่วนตำบลศรีราษฎร์

(ลงชื่อ)

(นายชาญวิทย์ จิตชัยเจริญกุล)

นายช่างสำรวจชำนาญงาน

(ลงชื่อ)

(นายบุญนำค กิตติยังกุล)

เจ้าพนักงานป้องกันฯ ปฏิบัติงาน

/ทราบ...

- ทราบ  
- ขอพบปะและขอพบภาคกลาง

จ.อ.

(สนิท ดวงษ์)

ปลัดองค์การบริหารส่วนตำบลคีรีราษฎร์

18 มิ.ย. 62

เห็นชอบและอนุมัติราคากลาง

ไม่อนุมัติ.....

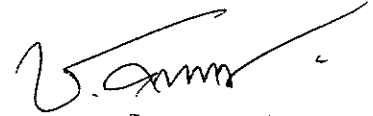

(นายชานน โชติคั่นานต์)

นายกองค์การบริหารส่วนตำบลคีรีราษฎร์

18 มิ.ย. 62

ตารางแสดงวงเงินงบประมาณที่ได้รับและรายละเอียดค่าใช้จ่ายในการจ้างก่อสร้าง

1. ชื่อโครงการ โครงการก่อสร้างวางระบายน้ำรูปตัวยู คสล. ขนาดกว้าง 0.50 เมตร ความยาวรวม 182.00 เมตร พร้อมป้ายโครงการ 1 ป้าย สถานที่ก่อสร้าง บ้านใหม่ดินแดง หมู่ที่ 11 ตำบลคีรีราษฎร์ อำเภอพบพระ จังหวัดตาก ตามแบบเลขที่ อบต.คร. 011/2561
2. หน่วยงานเจ้าของโครงการ องค์การบริหารส่วนตำบลคีรีราษฎร์
3. วงเงินงบประมาณที่ได้รับจัดสรร 500,000 บาท (-ห้าแสนบาทถ้วน-)
4. ลักษณะงานโดยสังเขป  
ก่อสร้างวางระบายน้ำรูปตัวยู คสล. ขนาดกว้าง 0.50 เมตร ความยาวรวม 182.00 เมตร พร้อมป้ายโครงการ 1 ป้าย สถานที่ก่อสร้าง บ้านใหม่ดินแดง หมู่ที่ 11 ตำบลคีรีราษฎร์ อำเภอพบพระ จังหวัดตาก ตามแบบเลขที่ อบต.คร. 011/2561
5. ราคาากลางคำนวณ ณ วันที่ 18 มิถุนายน 2562  
เป็นเงิน 500,000 บาท (-ห้าแสนบาทถ้วน-)
6. บัญชีประมาณการราคาากลาง
  - 6.1 ปร.5 จำนวน 1 แผ่น
  - 6.2 แบบก่อสร้าง จำนวน 3 แผ่น
7. รายชื่อคณะกรรมการกำหนดราคาากลาง

1. (ลงชื่อ) จำเอก

(สนิท ดาวงษ์)

ประธานกรรมการกำหนดราคาากลาง

ปลัดองค์การบริหารส่วนตำบลคีรีราษฎร์

2. (ลงชื่อ)

(นายชาญวิทย์ จิตชัยเจริญกุล)

กรรมการกำหนดราคาากลาง

นายช่างสำรวจชำนาญงาน

3. (ลงชื่อ)

(นายบุญนาค กิตติยงกุล)

กรรมการกำหนดราคาากลาง

เจ้าพนักงานป้องกันฯ ปฏิบัติงาน

**สรุปผลประมาณราคาค่าก่อสร้าง**

ส่วนราชการ  
โครงการ  
ประเภท

(กองช่าง) องค์การบริหารส่วนตำบลศรีราชบุรี

ก่อสร้างรางระบายน้ำรูปตัวยู คสล. ขนาดกว้าง 0.50 เมตร ความยาวรวม 182.00 เมตร พร้อมป้ายโครงการ 1 ป้าย  
งานทาง

สถานที่ก่อสร้าง

บ้านใหม่ดินแดง หมู่ที่ 11 ตำบลศรีราชบุรี อำเภอพพบพระ จังหวัดตาก

ประมาณราคาเมื่อวันที่ **18 ต.ค. 2562**

ประมาณราคาโดย คณะกรรมการกำหนดราคากลาง

เลขที่แบบ อบต.คร.011 / 2561

ระยะเวลาก่อสร้าง 75 วัน

ลำดับ	รายการ	หน่วย	จำนวน	ราคาต่อหน่วย	ราคาทุน (บาท)	Fn	ราคาต่อหน่วย x Fn	ราคากลาง (บาท)	
1	งานก่อสร้างระบายน้ำ 1.1 รางระบายน้ำรูปตัวยู คสล. ขนาดกว้าง 0.50 ม. 1.2 ผ่ารางระบายน้ำ คสล. ขนาด 0.40x0.59x0.15 ม.	ม. ชุด	182.00 455.00	1,493.88 247.82	271,886.16 112,758.10	1.3624 1.3624	2,035.26 337.63	370,417.70 153,621.64	
	รวมเป็นค่าก่อสร้าง คิดราคาเพียง	ตัวหนังสือ			-ห้าแสนบาทถ้วน-				524,039.34 500,000.00

(เห็นชอบ) .....กรรมการกำหนดราคากลาง

(เห็นชอบ) ..... กรรมการกำหนดราคากลาง

( นายชาญวิทย์ จิตชัยเจริญกุล )  
นายช่างสำรวจ ชำนาญงาน

( นายบุญนาค กิตติยกุล )  
เจ้าพนักงานป้องกันและปฏิบัติการ

( เห็นชอบ ) จ.อ.....ประธานกรรมการกำหนดราคากลาง  
( สนิท ดาวงษ์ )

( อนุมัติ ) .....  
( นายชานน โชติรัตน์ )

ปลัดองค์การบริหารส่วนตำบลศรีราชบุรี

นายกองค์การบริหารส่วนตำบลศรีราชบุรี

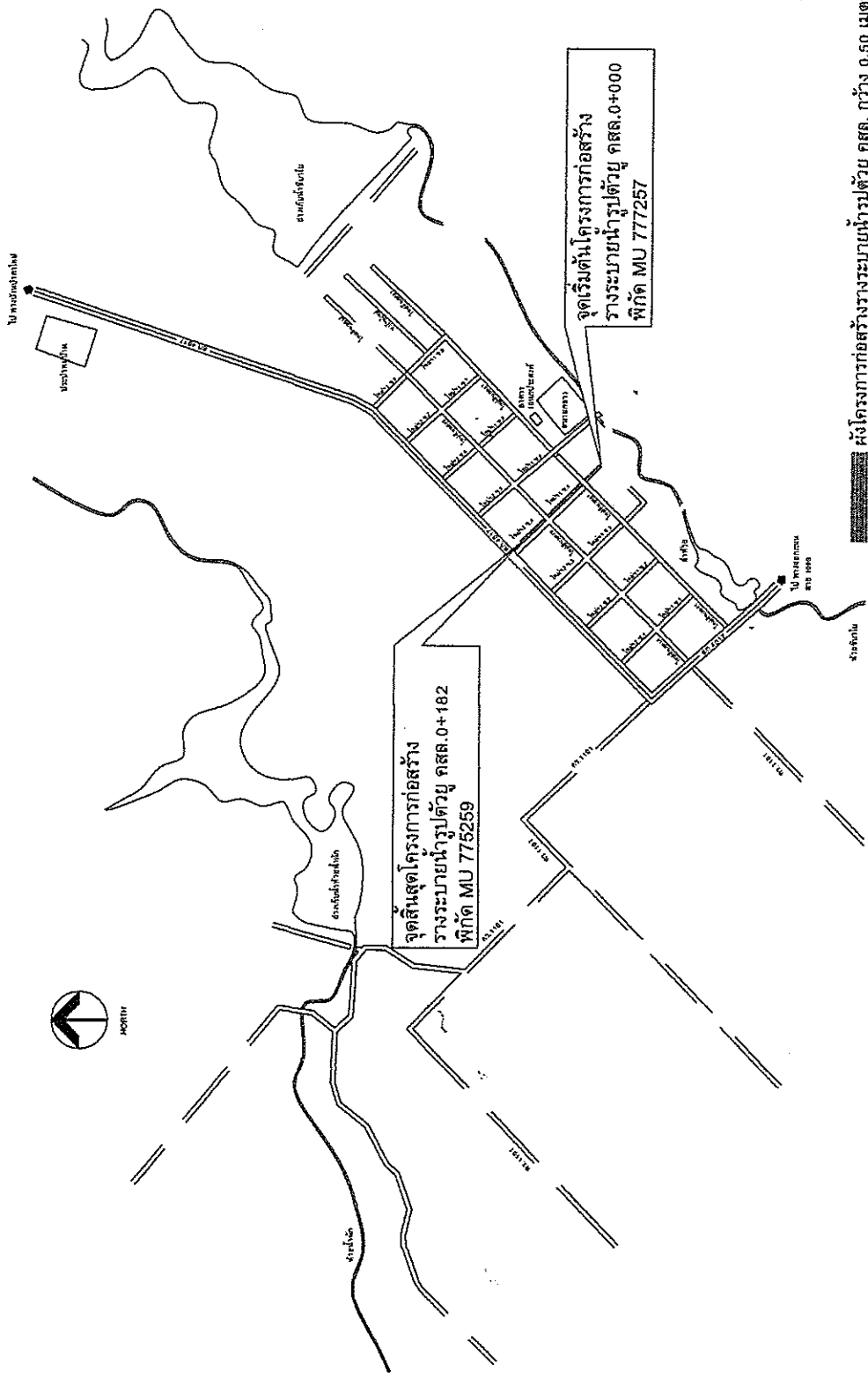

ผังโครงการก่อสร้างระบบระบายน้ำรูปตัวยู ทสส. กว้าง 0.50 เมตร ความยาวรวม 182.00 เมตร



องค์การบริหารส่วนตำบลศิรีราษฎร์

อำเภอพนมพระ จังหวัดตาก

1. ชื่อโครงการ โครงการก่อสร้างระบบระบายน้ำรูปตัวยู ทสส. 2. งบประมาณ 11 ล้านบาท 3. วัตถุประสงค์ 4. ระยะเวลา 5. หน่วยงาน 6. งบประมาณ	1. วัตถุประสงค์ 2. วัตถุประสงค์ 3. วัตถุประสงค์ 4. วัตถุประสงค์ 5. วัตถุประสงค์ 6. วัตถุประสงค์	1. วัตถุประสงค์ 2. วัตถุประสงค์ 3. วัตถุประสงค์ 4. วัตถุประสงค์ 5. วัตถุประสงค์ 6. วัตถุประสงค์	1. วัตถุประสงค์ 2. วัตถุประสงค์ 3. วัตถุประสงค์ 4. วัตถุประสงค์ 5. วัตถุประสงค์ 6. วัตถุประสงค์	1. วัตถุประสงค์ 2. วัตถุประสงค์ 3. วัตถุประสงค์ 4. วัตถุประสงค์ 5. วัตถุประสงค์ 6. วัตถุประสงค์	1. วัตถุประสงค์ 2. วัตถุประสงค์ 3. วัตถุประสงค์ 4. วัตถุประสงค์ 5. วัตถุประสงค์ 6. วัตถุประสงค์
---	--	--	--	--	--

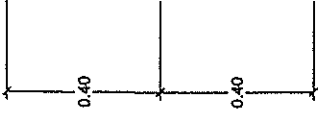
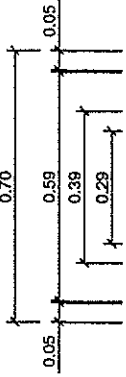

TEMP BAR-RB 6 mm. SR 24 @ 0.20 m.

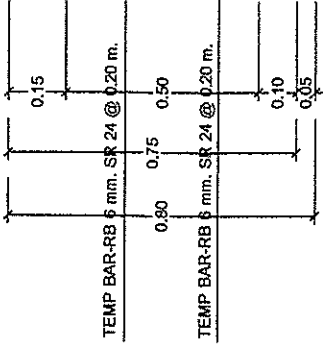

TEMP BAR-RB 6 mm. SR 24 @ 0.20 m.

TEMP BAR-RB 6 mm. SR 24 @ 0.20 m.

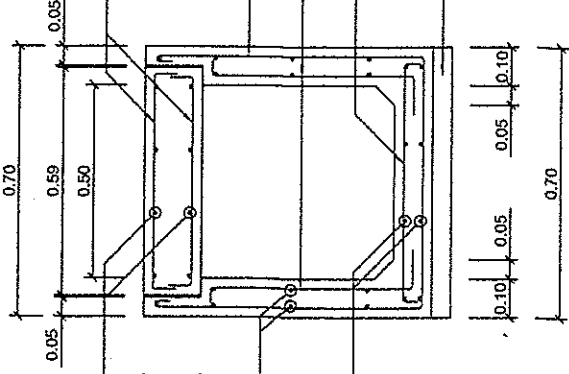

C-RB 9 mm. SR 24 @ 0.15 m.

A-RB 6 mm. SR 24 @ 0.20 m.

B-RB 6 mm. SR 24 @ 0.20 m.

D-RB 6 mm. SR 24 @ 0.20 m.

คอนกรีตหนา

รูปแปลนวางระยะบายน้ํารูปตัวยูและผกปัด

รูปตัดขวางระยะบายน้ํารูปตัวยูและผกปัด

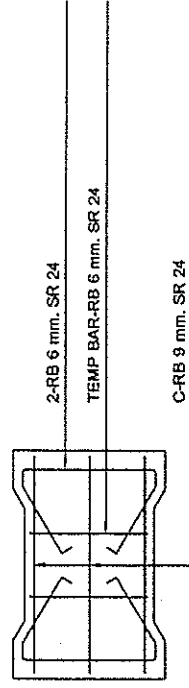
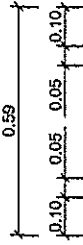
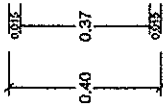

2-RB 6 mm. SR 24

TEMP BAR-RB 6 mm. SR 24

C-RB 9 mm. SR 24

รูปขยายการเสริมเหล็กในผกปัด

ออกแบบ/ตรวจสอบ/รับรอง

(นายสถิต เกียรติศิริ)  
วิศวกรโครงสร้าง

องค์การบริหารส่วนตำบลศิโรตธการ



ชื่อ		โครงการ(สง่างามระยอง)คู่ขวัญ กทม.	ตำแหน่ง/วิชาเอก	นายฐิติกันต์ เกียรติศิริ	ตำแหน่ง	วิศวกรโครงสร้าง
ชื่อตำแหน่ง		ช่างเทคนิค	ตำแหน่ง	นายฐิติกันต์ เกียรติศิริ	ตำแหน่ง	ช่างเทคนิค
ตำแหน่ง		ช่างเทคนิค	ตำแหน่ง	นายฐิติกันต์ เกียรติศิริ	ตำแหน่ง	ช่างเทคนิค
ตำแหน่ง		ช่างเทคนิค	ตำแหน่ง	นายฐิติกันต์ เกียรติศิริ	ตำแหน่ง	ช่างเทคนิค
ตำแหน่ง		ช่างเทคนิค	ตำแหน่ง	นายฐิติกันต์ เกียรติศิริ	ตำแหน่ง	ช่างเทคนิค
ตำแหน่ง		ช่างเทคนิค	ตำแหน่ง	นายฐิติกันต์ เกียรติศิริ	ตำแหน่ง	ช่างเทคนิค
ตำแหน่ง		ช่างเทคนิค	ตำแหน่ง	นายฐิติกันต์ เกียรติศิริ	ตำแหน่ง	ช่างเทคนิค
ตำแหน่ง		ช่างเทคนิค	ตำแหน่ง	นายฐิติกันต์ เกียรติศิริ	ตำแหน่ง	ช่างเทคนิค
ตำแหน่ง		ช่างเทคนิค	ตำแหน่ง	นายฐิติกันต์ เกียรติศิริ	ตำแหน่ง	ช่างเทคนิค
ตำแหน่ง		ช่างเทคนิค	ตำแหน่ง	นายฐิติกันต์ เกียรติศิริ	ตำแหน่ง	ช่างเทคนิค

จำนวน 3 หน้า

วันที่ 2

วันที่ 22/07/60

# (ตัวอย่าง)

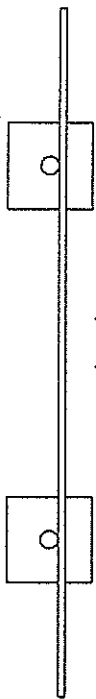

รูปแบบถนน

แผนแปลน

**โครงการก่อสร้างของ อบต.คีรีราษฎร์**

ชื่อโครงการ ก่อสร้างระบบระบายน้ำรูปถ้วย ๓๘๘. หมู่ที่ ๑๒ บ้านห้วยไผ่ ม.ส่งราษฎร์ อ.พุนพอง จ.สุราษฎร์ธานี  
 ปริมาณงาน ครัวเรือน ๐.๕๐ แห่ง ความยาวรวม ๓๖๕.๐๐ เมตร  
 งบประมาณ ๕๐๐,๐๐๐ บาท (ห้าแสนบาทถ้วน)

วันเริ่มสัญญา ๒๐ กันยายน ๒๕๕๕ วันสิ้นสุดสัญญา ๕ พฤศจิกายน ๒๕๕๕

ผู้รับจ้าง ชื่อผู้รับจ้าง นายสุวิวัฒน์ วัฒนศิริ  
 ผู้ควบคุมงาน นายวิชาวุฒิชัย ชัยบุรี

นายสุวิวัฒน์ วัฒนศิริ ๑. นายสุวิวัฒน์ วัฒนศิริ  
 นายวิชาวุฒิชัย ชัยบุรี ๒. นายวิชาวุฒิชัย ชัยบุรี  
 นายวิชาวุฒิชัย ชัยบุรี ๓. นายวิชาวุฒิชัย ชัยบุรี

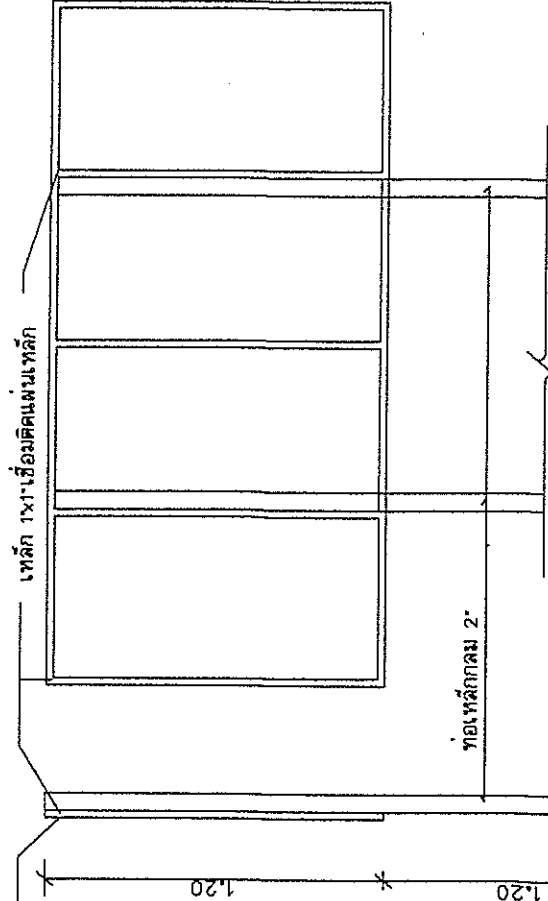

รูปด้านหลัง

รูปด้านหน้า

รายละเอียด

1. เลา , พื้นป้ายทาสียวทั้งสองด้าน ใช้สีน้ำมัน
2. ตัวท่อน้ำลวดสีขาว
3. แผ่นเหล็กขนาด 1.20 ม. ยาว 2.40 ม. หมายถึงเหล็ก

**ออกแบบ/ตรวจสอบ/รับรอง**  
 (นายสถิต เกียรติวี)  
 วิศวกรโครงสร้าง (สถ.๖๙๓๓๗)

จุดติดตั้งตามความเหมาะสม  
 ขอบเขต ๖ ขอบเขต ๖ ขอบเขต ๖

		<b>องค์การบริหารส่วนตำบลคีรีราษฎร์</b> อำเภอพุนพอง จังหวัดสุราษฎร์ธานี	
โครงการก่อสร้างระบบระบายน้ำรูปถ้วย ๓๘๘. บ้านห้วยไผ่ หมู่ ๑๒ ม.ส่งราษฎร์ อ.พุนพอง จ.สุราษฎร์ธานี		วิศวกรรับจ้าง	วิศวกรรับจ้าง
วัตถุประสงค์: ขยายความในขบวนการ ขอบเขต: ๖ ขอบเขต ๖ ขอบเขต ๖		วิศวกรรับจ้าง	วิศวกรรับจ้าง
วิศวกรรับจ้าง	วิศวกรรับจ้าง	วิศวกรรับจ้าง	วิศวกรรับจ้าง
วิศวกรรับจ้าง	วิศวกรรับจ้าง	วิศวกรรับจ้าง	วิศวกรรับจ้าง
วิศวกรรับจ้าง	วิศวกรรับจ้าง	วิศวกรรับจ้าง	วิศวกรรับจ้าง
วิศวกรรับจ้าง	วิศวกรรับจ้าง	วิศวกรรับจ้าง	วิศวกรรับจ้าง
วิศวกรรับจ้าง	วิศวกรรับจ้าง	วิศวกรรับจ้าง	วิศวกรรับจ้าง
วิศวกรรับจ้าง	วิศวกรรับจ้าง	วิศวกรรับจ้าง	วิศวกรรับจ้าง
วิศวกรรับจ้าง	วิศวกรรับจ้าง	วิศวกรรับจ้าง	วิศวกรรับจ้าง
วิศวกรรับจ้าง	วิศวกรรับจ้าง	วิศวกรรับจ้าง	วิศวกรรับจ้าง

รูปด้านหน้า

รูปด้านข้าง