

แบบ

- โครงการก่อสร้างวางระบายน้ำรูปตัวยู คสล.
ขนาดกว้าง 0.50 เมตร ความยาวรวม 343.00 เมตร
บ้านใหม่ดินแดง หมู่ที่ 11 ต.ศิระราชฎี อ.พบพระ จ.ตาก
-

ออกแบบ/ตรวจสอบ/รับรอง

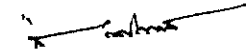

(นายสถิต เกียรติวี)
วิศวกรโครงสร้าง (สย.๖๙๓๗๗)



NORTH

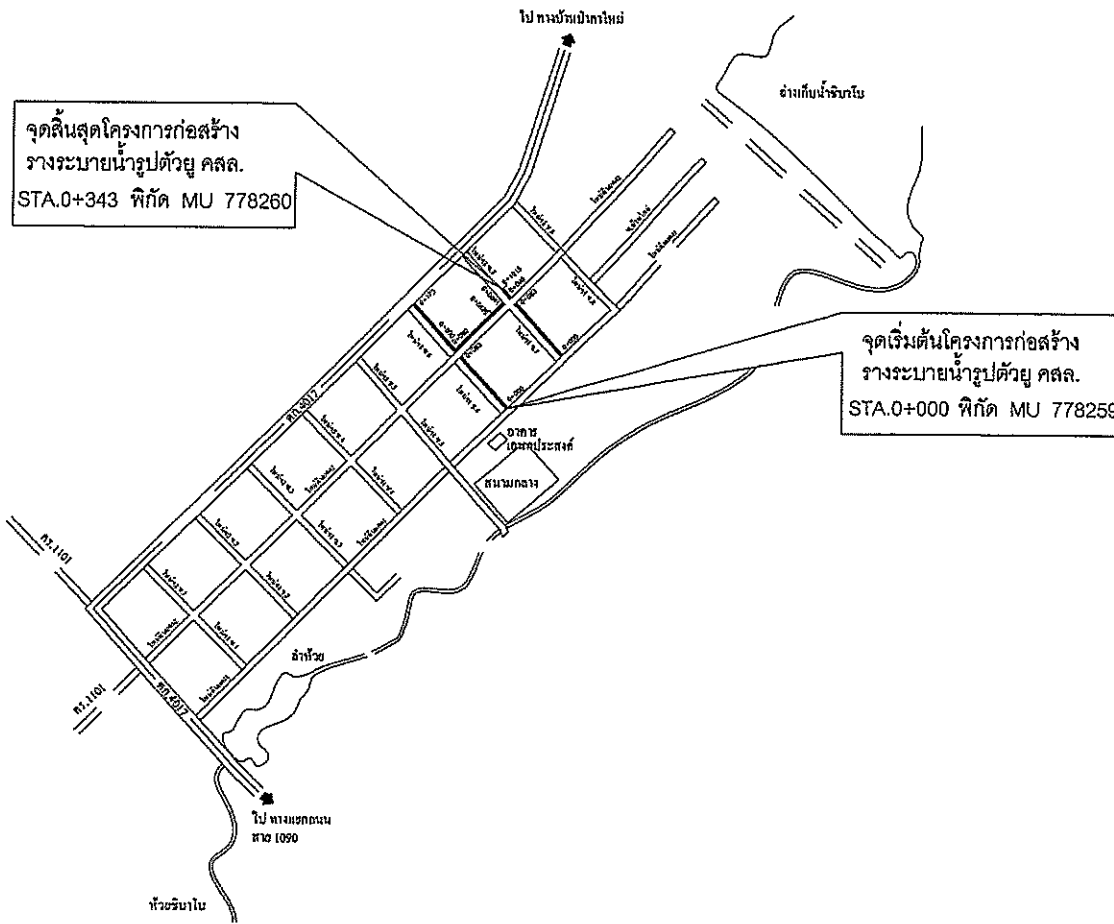

ออกแบบ/ตรวจสอบ/รับรอง

(Signature)

(นายสกลิต เกียรติวี)
วิศวกรโครงสร้าง (สย.๖๔๓๗)

ผังโครงการก่อสร้างวางระบายน้ำรูปตัวยู คสล. กว้าง 0.50 เมตร ความยาวรวม 343.00 เมตร

องค์การบริหารส่วนตำบลคีรีราษฎร์ อำเภอหนองพระ จังหวัดตาก			
แบบ	โครงการก่อสร้างวางระบายน้ำรูปตัวยู	สำรวจ, เขียนแบบ	นายชาวกุศลจิตชัยเจริญกุล
บ้านใหม่ดินแดง หมู่ที่ 11 ต.คีรีราษฎร์ อ.หนองพระ จ.ตาก		เห็นชอบ	นายบุญเชก กิตติย์กุล
แสดงแบบ	ผังโครงการ	เห็นชอบ	๐.๐๑/๒๐
		อนุมัติ	๐๐๓๓
ใช้แทนแผนที่	-	แบบเสร็จ	ฉบับ.ก.ร.028/2563
แผ่นที่	1	จำนวน	7 แผ่น
นส/ป	14/1062		

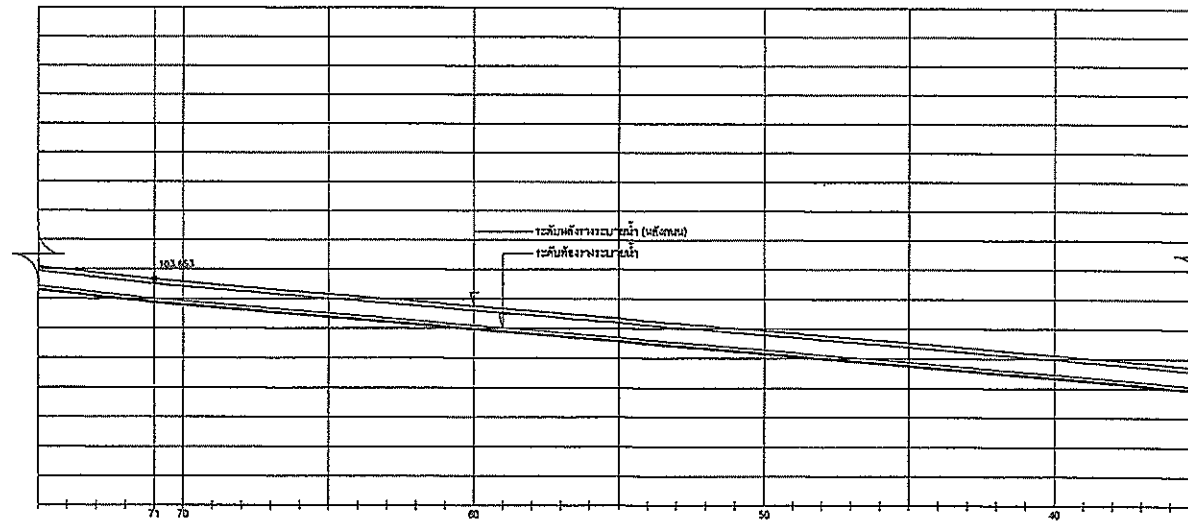
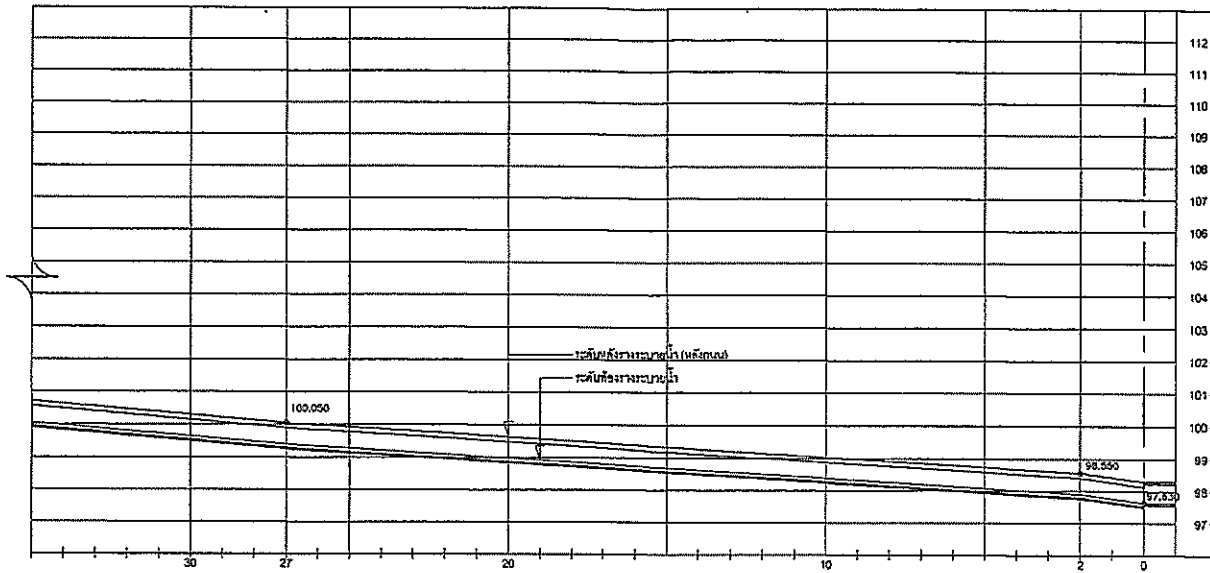

ออกแบบ/ตรวจสอบ/รับรอง

(Signature)
 (นายสมิต เกียรติทวี)
 วิศวกรโครงสร้าง (สย.๖๘๓๗)

องค์การบริหารส่วนตำบลศรีราชาบุรี อำเภอห้วยพระ จังหวัดตาก		สำรวจ, เขียนแบบ	นายธราวุฒิชัย จิตชัยเจริญกุล
แบบ โครงการก่อสร้างระบบน้ำประปาด้วย บ้านใหม่ศิระแสง หมู่ที่ 11 ต.ศรีราชาบุรี อ.ห้วยพระ จ.ตาก	เห็นชอบ	<i>(Signature)</i>	นายบุญนาค กิตติขันธ์กุล
แสดงแบบ	เห็นชอบ	อ.อ. <i>(Signature)</i>	อ.อ.สมิต ศวงษ์
สำหรับวางระบบน้ำ ขอบ 6	อนุมัติ	<i>(Signature)</i>	นายชานน ไชยศักดิ์
ใช้แทนแผนที่ -	แบบเลขที่	จนท.คร.028/2563	แผ่นที่ 2 จำนวน 7 แผ่น บพป/ 14/10/62

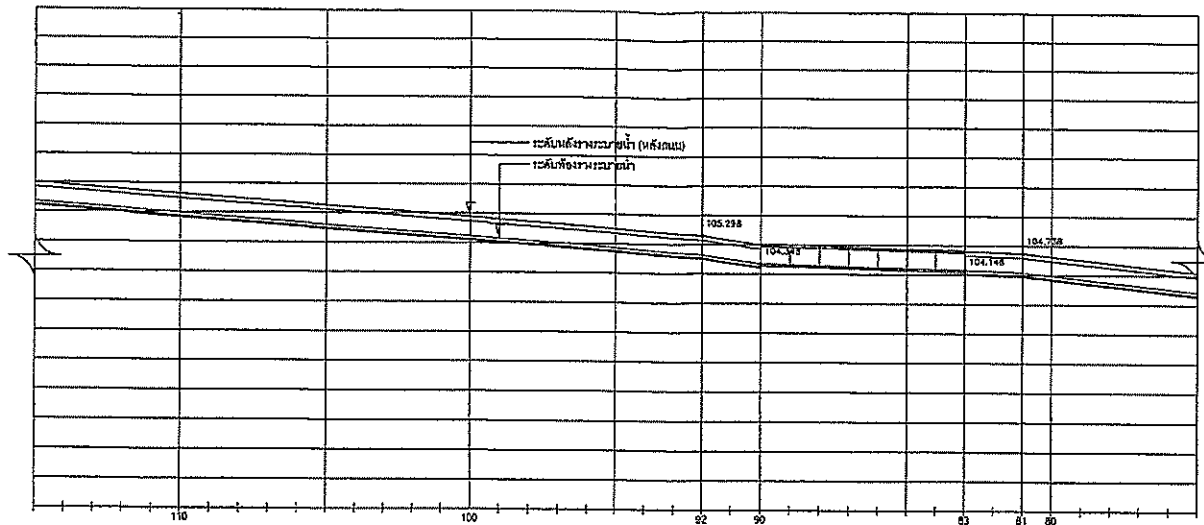

วางระบายน้ำ ร.6.

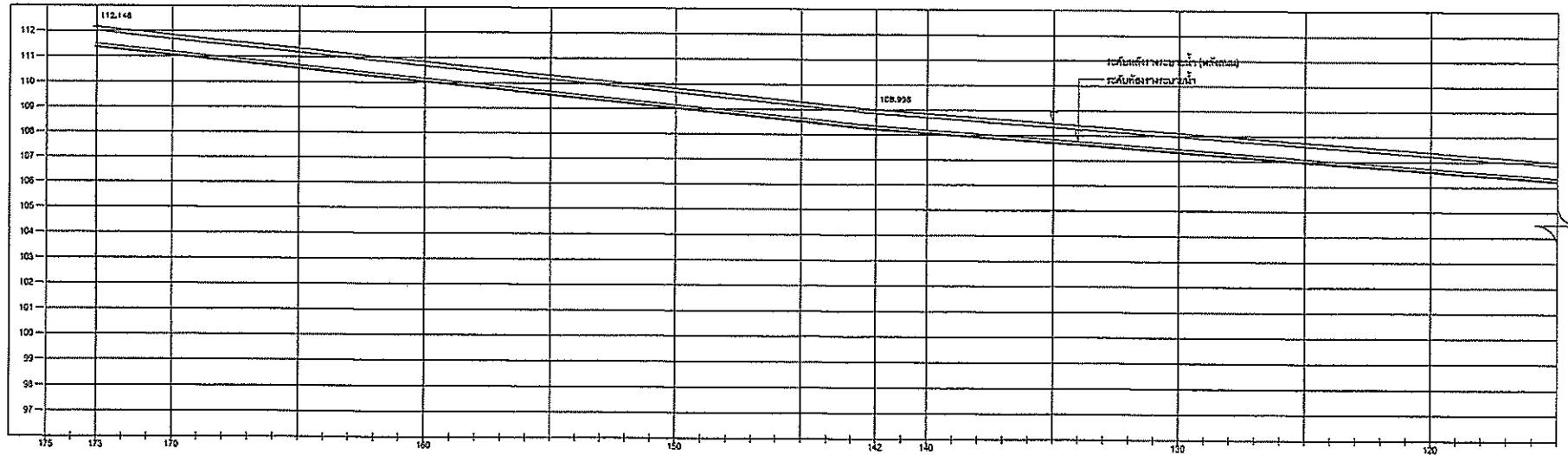

ออกแบบ/ตรวจสอบ/รับรอง

(Signature)



(นายสกลิต เกียรติจิรวี)
วิศวกรโครงสร้าง (สย.๖๔๗๗๗)

องค์การบริหารส่วนตำบลศิรีราษฎร์ อำเภอห้วยพระ จังหวัดฉะเชิงเทรา			
แบบ	สำรวจ, เขียนแบบ	<i>(Signature)</i>	นายชญาวิทย์ จิตชัยเพ็ญกุล
บ้านใหม่กิมเตจ หมู่ที่ 11 ต.ศิรีราษฎร์ อ.ห้วยพระ จ.ฉะ	เห็นชอบ	<i>(Signature)</i>	นายอนุชาท กิตติขันธ์
นศคชแบบ	เห็นชอบ	<i>(Signature)</i>	ร.อ.สกลิต ศาทรย์
ชำระค้ำวางระบายน้ำ ร.๖	อนุมัติ	<i>(Signature)</i>	นายชราชน ไชวดีคันทน์
ใช้แทนแผ่นที่ -	แบบลงที่	อบต.ร.02๐25๖3	แผ่นที่ 3 จำนวน 7 แผ่น
			วคป 14/10/62

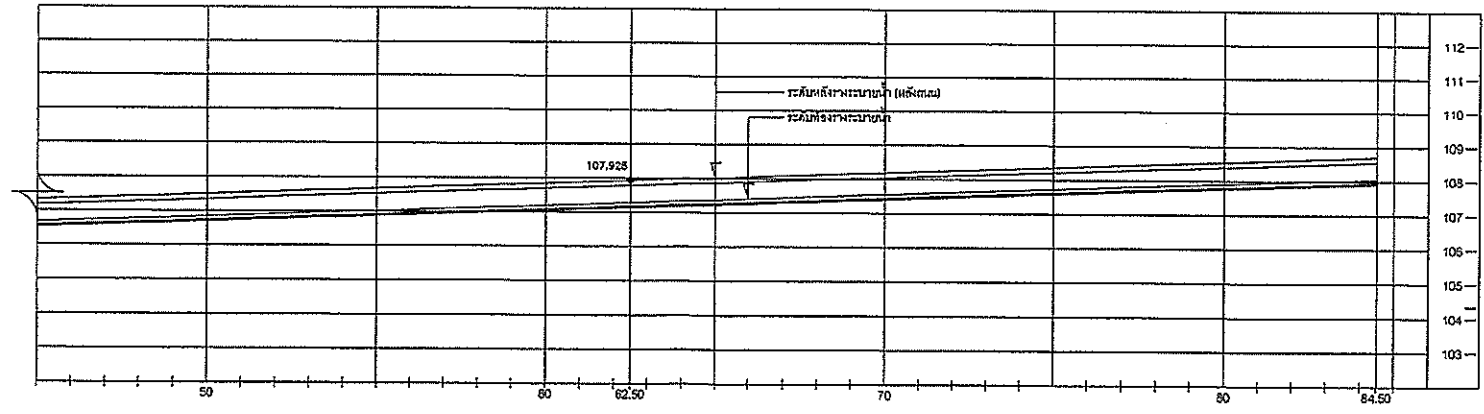
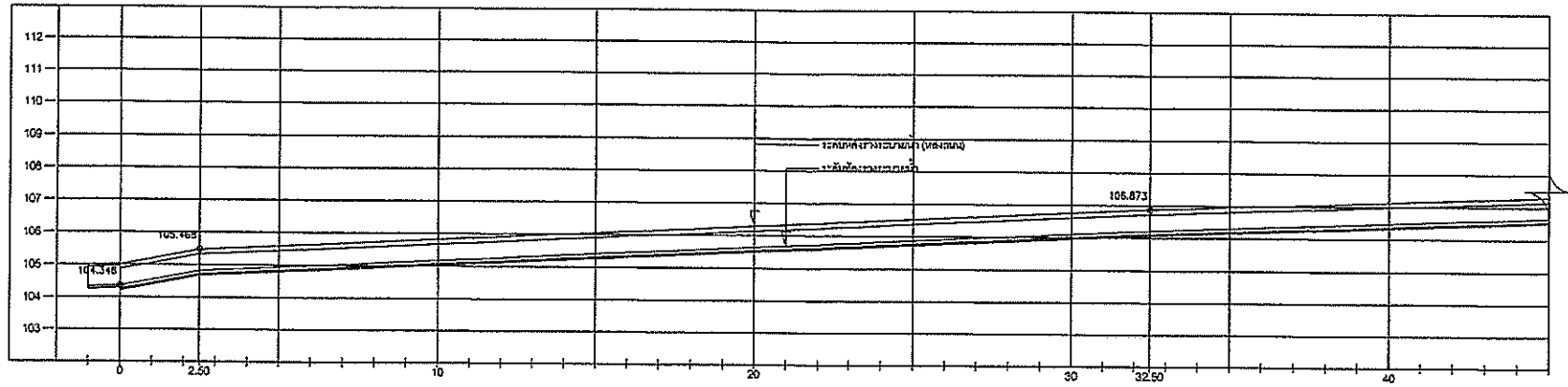
ใหม่ดินแดง 2 (๒8-๒7)

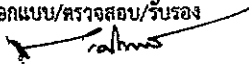

ออกแบบ/ตรวจสอบ/รับรอง

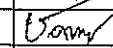
 (นายสถิต เกียรติรวิ)
 วิศวกรโครงสร้าง (๒๖.๒๙๙๘๗)

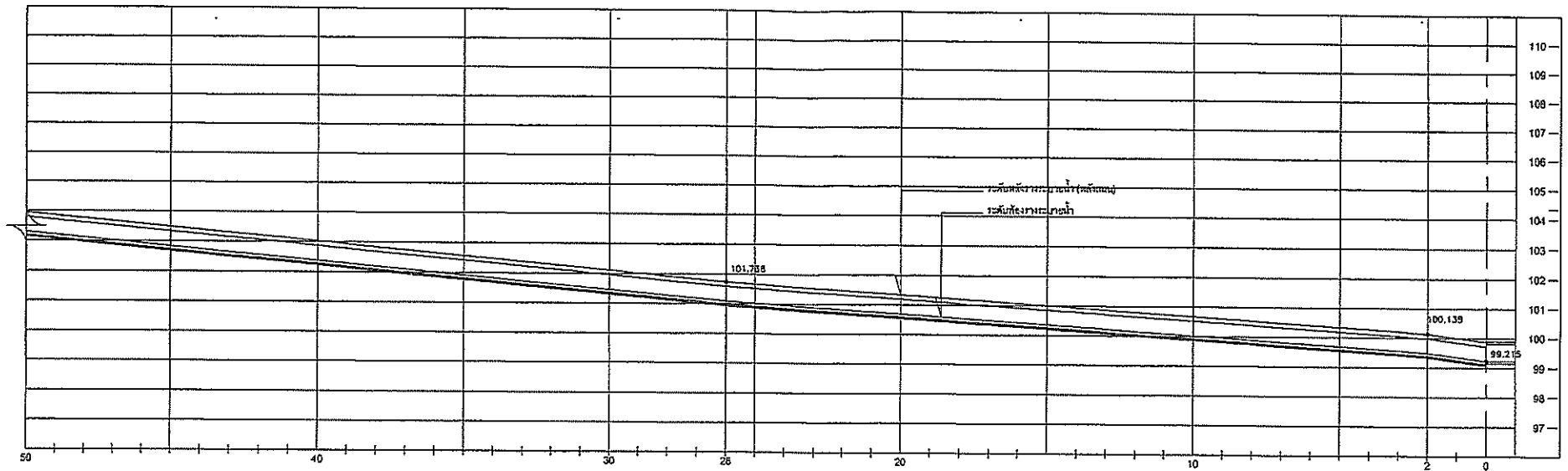
 องค์การบริหารส่วนตำบลคีรีราษฎร์ อำเภอหนองพระ จังหวัดตาก		วิศวกร เรือนแบบ		นายชาญวิทย์ ใจชัยเจริญกุล
		ไม้ระบอบ		นายบุญนาง กิตติ์ฤกษ์
ไม้ระบอบ		อนุมัติ		นายชานน ใจศิริกันนธ์
ไม้ระบอบ ใหม่ดินแดง 2 (๒๖ 6 - ๒๖ 7)	อนุมัติ	4	จำนวน 7 ผนัง	14/10/52

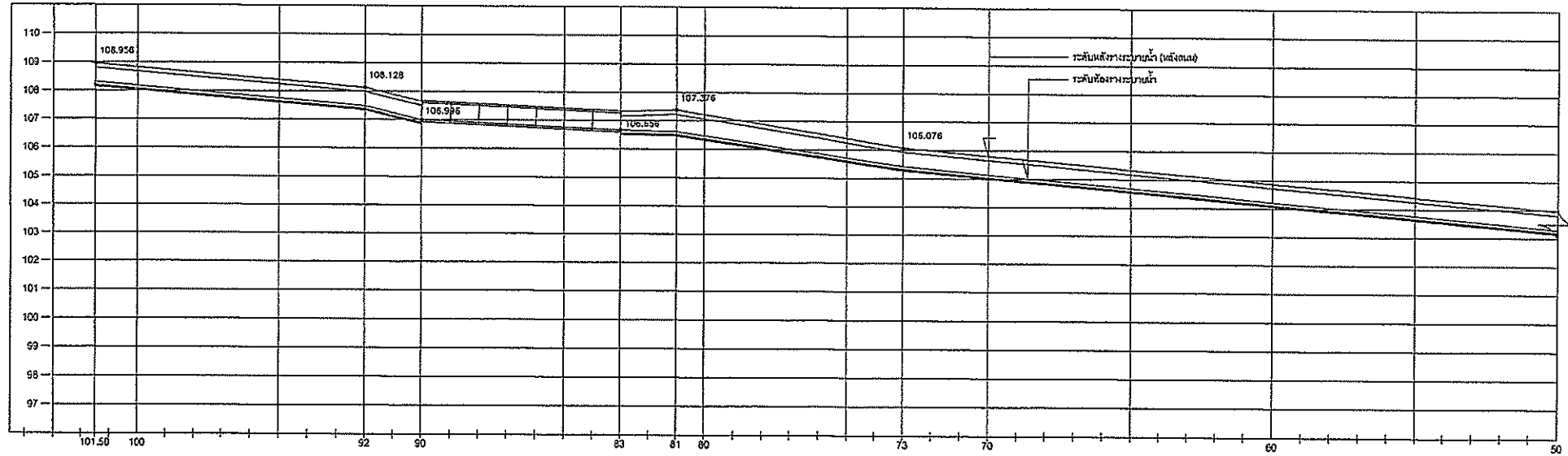

วางระนาบหน้า ๗7.

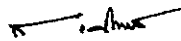

ออกแบบ/ตรวจสอบ/รับรอง

 (นายสถิต นิชิตศิริวิ)
 วิศวกรโครงสร้าง (สย.๖๙๓๗๘)

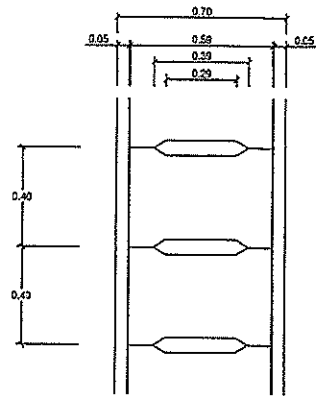
 องค์การบริหารส่วนตำบลคีรีราษฎร์ อำเภอหนองระ อ.จังหวัดตาก			
แบบ	สำรวจ	หน้างาน	นายชานน ใจดีคันทน์
โครงการก่อสร้างวางระนาบหน้ารูปเดียว	เขียนแบบ	หน้างาน	นายชานน ใจดีคันทน์
บ้านใหม่ดินแดง หมู่ที่ 11 ต.คีรีราษฎร์ อ.หนองระ จ.ตาก	เห็นชอบ	หน้างาน	นายชานน ใจดีคันทน์
แสดงแบบ	เห็นชอบ	หน้างาน	นายชานน ใจดีคันทน์
ค่าระดับวางระนาบหน้า ซอย 7	อนุมัติ	หน้างาน	นายชานน ใจดีคันทน์
ใช้แทนแผนที่ -	แบบเสร็จ	อบต.คร.028/2563	วันที่ 5
		จำนวน 7 หน้า	ว/กป 14/10/62

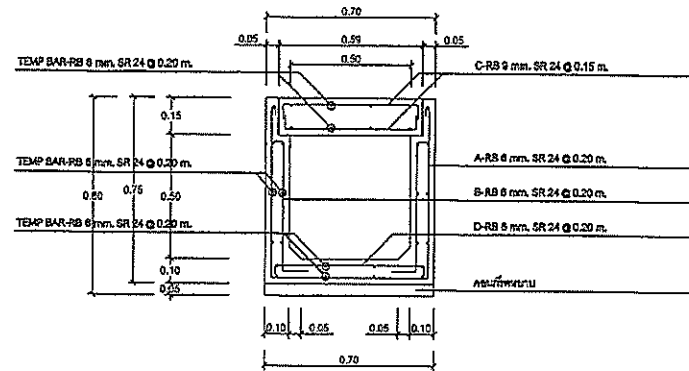

รูปแปลงวางระบายน้ำรูปค้ำและฝ้าปิด



รูปตีตารางระบายน้ำรูปค้ำและฝ้าปิด

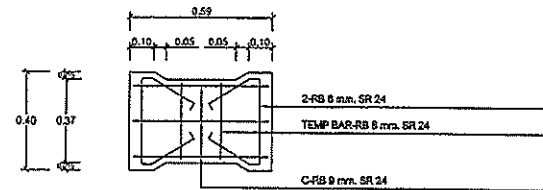

รูปขยายการเสริมเหล็กในฝ้าปิด

ออกแบบ/ตรวจสอบ/รับรอง

(นายสถิต เกียรติศิริวัรี)
วิศวกรโครงสร้าง (สย.๖๐๐๓๗๗)

องค์การบริหารส่วนตำบลศิรินาษฎร์ อำเภอห้วยพระ จังหวัดตาก		คำรวจ เงินแบบ	นายจากวิทย์ จิตชัยวิมลกุล
แบบ	โครงการก่อสร้างวางระบายน้ำรูปค้ำ บ้านใหม่ดินแดง หมู่ที่ 11 ต.ศิรินาษฎร์ อ.ห้วยพระ จ.ตาก	เงินรอบ	นายบุญจวบ กิตติศักดิ์
แปลงแบบ	ขยายวางระบายน้ำรูปค้ำและฝ้าปิด	อนุมัติ	นายชานน ใจดีคณาดี
ใช้แทนแผ่นที่	-	แบบเลขที่	สย.ศ. 028/2563
		แผ่นที่	6
		จำนวน	7 แผ่น
		วันที่	๑๕/๑๐/๖๒

(ตัวอย่าง)

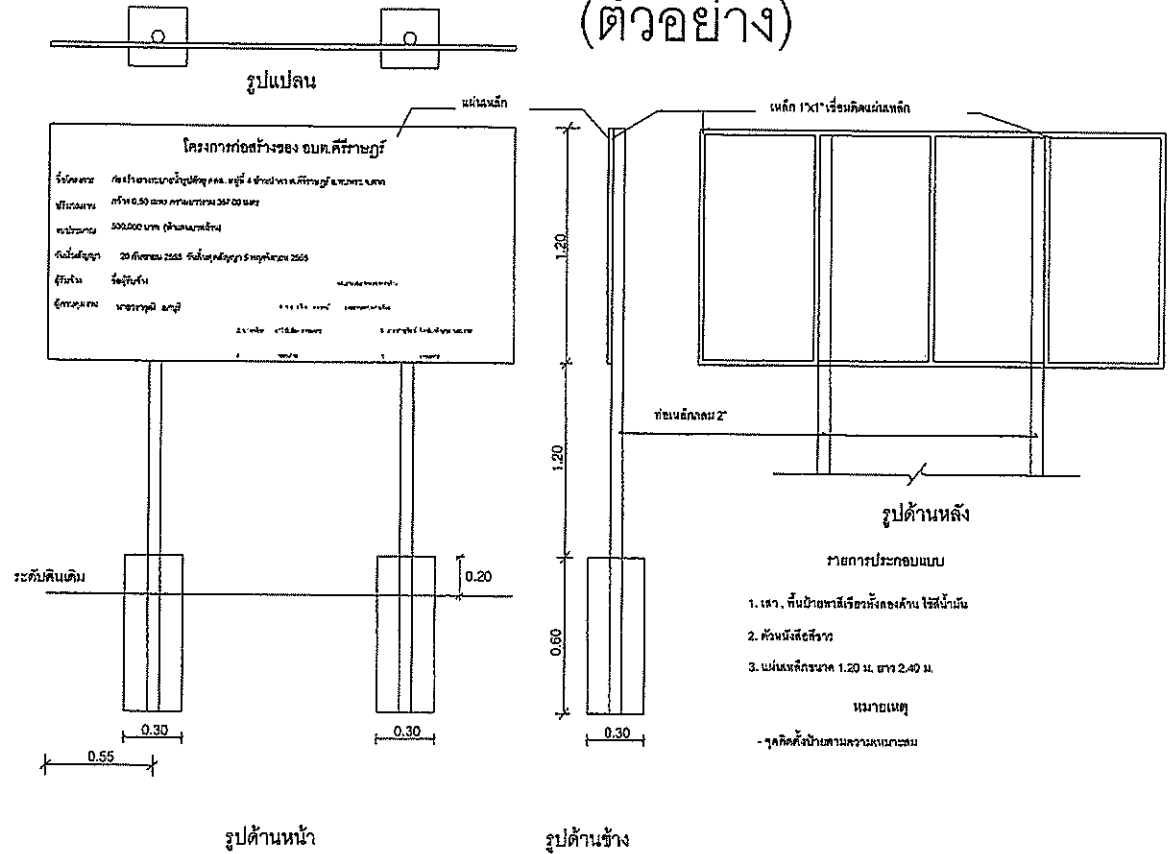

ออกแบบ/ตรวจสอบ/รับรอง
 (นายสกลิต เกียรติกรวี)
 วิศวกรโครงสร้าง (สย.๖๔๓๗)

หมายเหตุ ข้อความในป้ายให้ดูสัญญาประกอบ

องค์การบริหารส่วนตำบลคีรีราษฎร์ อำเภอพระประแดง จังหวัดตาก			
แบบ	สำรวจ, ระบุแบบ		นายชาณุวิทย์ จิตชัยเจริญกุล
บ้านใหม่ดินแดง หมู่ที่ 11 ต.คีรีราษฎร์ อ.พระประแดง จ.ตาก	แก้ไขแบบ		นายบุญมาก กิตติชัยกุล
แสดงแบบ	แก้ไขแบบ		จ.อ.กนิษฐ์ คำวงษ์
	อนุมัติ		นายชานน ใจดีคังนามณี
ใช้แทนแผนที่	-	แบบครั้งที่ 0๗๓.๐๖.๐๒๘/๒๕๖๓	วันที่ 7 จำนวน 7 แผ่น ๖/๗/๖ 14/10/๖2