



ประกาศองค์การบริหารส่วนตำบลศรีราชา  
เรื่อง ประชาสัมพันธ์การเปิดเผยราคากลางและการคำนวณราคากลางการจัดซื้อจัดจ้าง

\*\*\*\*\*

ด้วยพระราชบัญญัติการจัดซื้อจัดจ้างและการบริหารพัสดุภาครัฐ พ.ศ.๒๕๖๐ มาตรา ๖๓ บัญญัติว่า “ภายใต้บังคับมาตรา ๖๒ ให้หน่วยงานของรัฐประกาศรายละเอียดข้อมูลราคากลางและการคำนวณราคากลางในระบบเครือข่ายสารสนเทศของกรมบัญชีกลางตามวิธีการที่กรมบัญชีกลางกำหนด” ได้บัญญัติให้หน่วยงานของรัฐต้องดำเนินการจัดทำข้อมูล รายละเอียดค่าใช้จ่ายเกี่ยวกับการจัดซื้อจัดจ้าง โดยเฉพาะเรื่องราคากลางและคำนวณราคากลางไว้ในระบบข้อมูล อิเล็กทรอนิกส์ ในการจัดซื้อจัดจ้าง ๗ ประเภท ไม่ว่าจะการจัดซื้อจัดจ้างของหน่วยงานของรัฐดังกล่าวจะเป็นการ จัดซื้อจัดจ้างด้วยเงินงบประมาณ เงินกู้ เงินช่วยเหลือ เงินรายได้หรือเงินอื่นใดของหน่วยงานของรัฐก็ตาม เพื่อให้ ประชาชนสามารถเข้าตรวจสอบได้

องค์การบริหารส่วนตำบลศรีราชา จะดำเนินการจัดจ้างโครงการก่อสร้างรางระบายน้ำรูปตัวยู คสล. ขนาดกว้าง ๐.๕๐ เมตร ความยาวรวม ๑๘๓.๐๐ เมตร พร้อมป้ายโครงการ ๑ ป้าย สถานที่ก่อสร้าง บ้านป่าคา หมู่ที่ ๔ ตำบลศรีราชา อำเภอพบพระ จังหวัดตาก ตามแบบเลขที่ อบต.คร. ๐๐๔/๒๕๖๑ และราคากลางในการจัดจ้างครั้งนี้ เป็นเงินจำนวน ๕๐๐,๐๐๐ บาท (ห้าแสนบาทถ้วน) สำหรับตารางแสดงวงเงินงบประมาณที่ได้รับการจัดสรรและรายละเอียดค่าใช้จ่ายการจัดซื้อจัดจ้างปรากฏตามเอกสารแนบท้ายประกาศฉบับนี้

จึงขอประกาศให้ทราบโดยทั่วกัน

ประกาศ ณ วันที่ ๑๒ เดือนมิถุนายน พ.ศ. ๒๕๖๒

(นายชานน โชติคั่นานต์)

นายกองค์การบริหารส่วนตำบลศรีราชา



## บันทึกข้อความ

ส่วนราชการ..... องค์การบริหารส่วนตำบลศิรีราษฎร์ (กองช่าง).....

ที่..... ตก 75501/2562..... วันที่ 12 เดือนมิถุนายน พ.ศ.2562.....

เรื่อง..... ขออนุมัติราคากลางงานก่อสร้าง.....

เรียน นายองค์การบริหารส่วนตำบลศิรีราษฎร์

### เรื่องเดิม

ตามคำสั่งองค์การบริหารส่วนตำบลศิรีราษฎร์ ที่ 768 /2562 ลงวันที่ 11 เดือนมิถุนายน พ.ศ.2562 เรื่อง แต่งตั้งคณะกรรมการกำหนดราคากลาง โครงการก่อสร้างรางระบายน้ำรูปตัวยู คสล. ขนาดกว้าง 0.50 เมตร ความยาวรวม 183.00 เมตร พร้อมป้ายโครงการ 1 ป้าย สถานที่ก่อสร้าง บ้านป่าคา หมู่ที่ 4 ตำบลศิรีราษฎร์ อำเภอพบพระ จังหวัดตาก ตามแบบเลขที่ อบต.คร. 004/2561 งบประมาณก่อสร้างตั้งไว้ 500,000 บาท โดยวิธีเฉพาะเจาะจง

### ข้อเท็จจริง

บัดนี้ คณะกรรมการกำหนดราคากลางได้ร่วมกันพิจารณาและคำนวณราคากลางได้ลุล่วงเรียบร้อยแล้ว คณะกรรมการจึงเห็นควรกำหนดราคากลางงานจ้างโครงการก่อสร้างรางระบายน้ำรูปตัวยู คสล. ขนาดกว้าง 0.50 เมตร ความยาวรวม 183.00 เมตร พร้อมป้ายโครงการ 1 ป้าย สถานที่ก่อสร้าง บ้านป่าคา หมู่ที่ 4 ตำบลศิรีราษฎร์ อำเภอพบพระ จังหวัดตาก ตามแบบเลขที่ อบต.คร. 004/2561 ราคากลางเป็นเงิน 500,000 บาท (ห้าแสนบาทถ้วน)

### ข้อพิจารณา

จึงเรียนมาเพื่อโปรดพิจารณา หากเห็นชอบขอได้โปรดอนุมัติให้ใช้ราคากลางตามที่ คณะกรรมการฯ เสนอเพื่อจะได้ดำเนินการตามระเบียบฯ ต่อไป

(ลงชื่อ) จ.อ.

ประธานกรรมการ

(สนิท ดาวงษ์)

ปลัดองค์การบริหารส่วนตำบลศิรีราษฎร์

(ลงชื่อ)

(นายชาญวิทย์ จิตชัยเจริญกุล)

นายช่างสำรวจชำนาญงาน

กรรมการ

(ลงชื่อ)

(นายบุญนาค กิตติยังกุล)

เจ้าพนักงานป้องกันฯ ปฏิบัติงาน

กรรมการ

/ทราบ...

- ทราบ  
จ.อ.

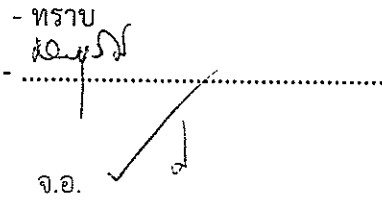

(สนิท ดาวงษ์)

ปลัดองค์การบริหารส่วนตำบลคีรีราษฎร์

12 มิ.ย. 62

- เห็นชอบและอนุมัติราคากลาง  
 ไม่อนุมัติ.....



(นายชานน โชติคั่นานต์)

นายกองค์การบริหารส่วนตำบลคีรีราษฎร์

12 มิ.ย. 62

## ตารางแสดงวงเงินงบประมาณที่ได้รับและรายละเอียดค่าใช้จ่ายในการจ้างก่อสร้าง

1. ชื่อโครงการ โครงการก่อสร้างรางระบายน้ำรูปตัวยู คสล. ขนาดกว้าง 0.50 เมตร ความยาวรวม 183.00 เมตร พร้อมป้ายโครงการ 1 ป้าย สถานที่ก่อสร้าง บ้านป่าคา หมู่ที่ 4 ตำบลคีรีราษฎร์ อำเภอพบพระ จังหวัดตาก ตามแบบเลขที่ อบต.คร. 004/2561
2. หน่วยงานเจ้าของโครงการ องค์การบริหารส่วนตำบลคีรีราษฎร์
3. วงเงินงบประมาณที่ได้รับจัดสรร 500,000 บาท (ห้าแสนบาทถ้วน)
4. ลักษณะงานโดยสังเขป  
ก่อสร้างรางระบายน้ำรูปตัวยู คสล. ขนาดกว้าง 0.50 เมตร ความยาวรวม 183.00 เมตร พร้อมป้ายโครงการ 1 ป้าย สถานที่ก่อสร้าง บ้านป่าคา หมู่ที่ 4 ตำบลคีรีราษฎร์ อำเภอพบพระ จังหวัดตาก ตามแบบเลขที่ อบต.คร. 004/2561
5. ราคาากลางคำนวณ ณ วันที่ 12 มิถุนายน 2562  
เป็นเงิน 500,000 บาท (ห้าแสนบาทถ้วน)
6. บัญชีประมาณการราคาากลาง
  - 6.1 ปร.5 จำนวน 1 แผ่น
  - 6.2 แบบก่อสร้าง จำนวน 3 แผ่น

### 7. รายชื่อคณะกรรมการกำหนดราคาากลาง

1. (ลงชื่อ) จำเอก  ประธานกรรมการกำหนดราคาากลาง  
(สนิท ดาวงษ์)

ปลัดองค์การบริหารส่วนตำบลคีรีราษฎร์

2. (ลงชื่อ)  กรรมการกำหนดราคาากลาง  
(นายชาญวิทย์ ชิตชัยเจริญกุล)  
นายช่างสำรวจชำนาญงาน

3. (ลงชื่อ)  กรรมการกำหนดราคาากลาง  
(นายบุญนาค กิตติยั้งกุล)  
เจ้าพนักงานป้องกันฯ ปฏิบัติงาน

**สรุปผลประมาณราคาค่าก่อสร้าง**

ส่วนราชการ (กองช่าง) องค์การบริหารส่วนตำบลศรีราชบุรี  
 โครงการ ก่อสร้างรางระบายน้ำรูปตัวยู คสล. ขนาดกว้าง 0.50 เมตร ความยาวรวม 183.00 เมตร พร้อมป้ายโครงการ 1 ป้าย  
 ประเภท งานทาง

สถานที่ก่อสร้าง บ้านป่าคา หมู่ที่ 4 ตำบลศรีราชบุรี อำเภอพบพระ จังหวัดตาก  
 ประมาณราคาเมื่อวันที่ 12 มิ.ย. 2561 ประมาณราคาโดย คณะกรรมการกำหนดราคากลาง เลขที่แบบ อบต.คร.004 / 2561 ระยะเวลาก่อสร้าง 75 วัน

| ลำดับ              | รายการ  | หน่วย     | จำนวน            | ราคาต่อหน่วย       | ราคาทุน (บาท)            | Fn               | ราคาต่อหน่วย x Fn  | ราคากลาง (บาท)           |
|--------------------|---|-----------|------------------|--------------------|--------------------------|------------------|--------------------|--------------------------|
| 1                  | งานก่อสร้างรางระบายน้ำ<br>1.1 รางระบายน้ำรูปตัวยู คสล. ขนาดกว้าง 0.50 ม.<br>1.2 ฝารางระบายน้ำ คสล. ขนาด 0.40x0.59x0.15 ม. | ม.<br>ชุด | 183.00<br>457.00 | 1,492.61<br>247.58 | 273,147.63<br>113,144.06 | 1.3624<br>1.3624 | 2,083.53<br>337.30 | 372,136.33<br>154,147.47 |
| รวมเป็นค่าก่อสร้าง |   |           |                  |                    |                          |                  |                    | 526,283.80               |
| คิดราคาเพียง       |   |           |                  |                    |                          |                  |                    | 500,000.00               |

( เห็นชอบ ) .....  
 ( นายชาญวิทย์ จิตชัยเจริญกุล )  
 นายช่างสำรวจ ชำนาญงาน

( เห็นชอบ ) .....  
 ( นายบุญนาค กิตติยงกุล )  
 เจ้าพนักงานป้องกันและบรรเทาสาธารณภัย

( เห็นชอบ ) จ.อ.....  
 ( สนิท ตางษ์ )  
 ปลัดองค์การบริหารส่วนตำบลศรีราชบุรี

( เห็นชอบ ) .....  
 ( อนุมัติ ) .....  
 ( นายชานน โชติคัตนานต์ )  
 นายกองัดการบริหารส่วนตำบลศรีราชบุรี

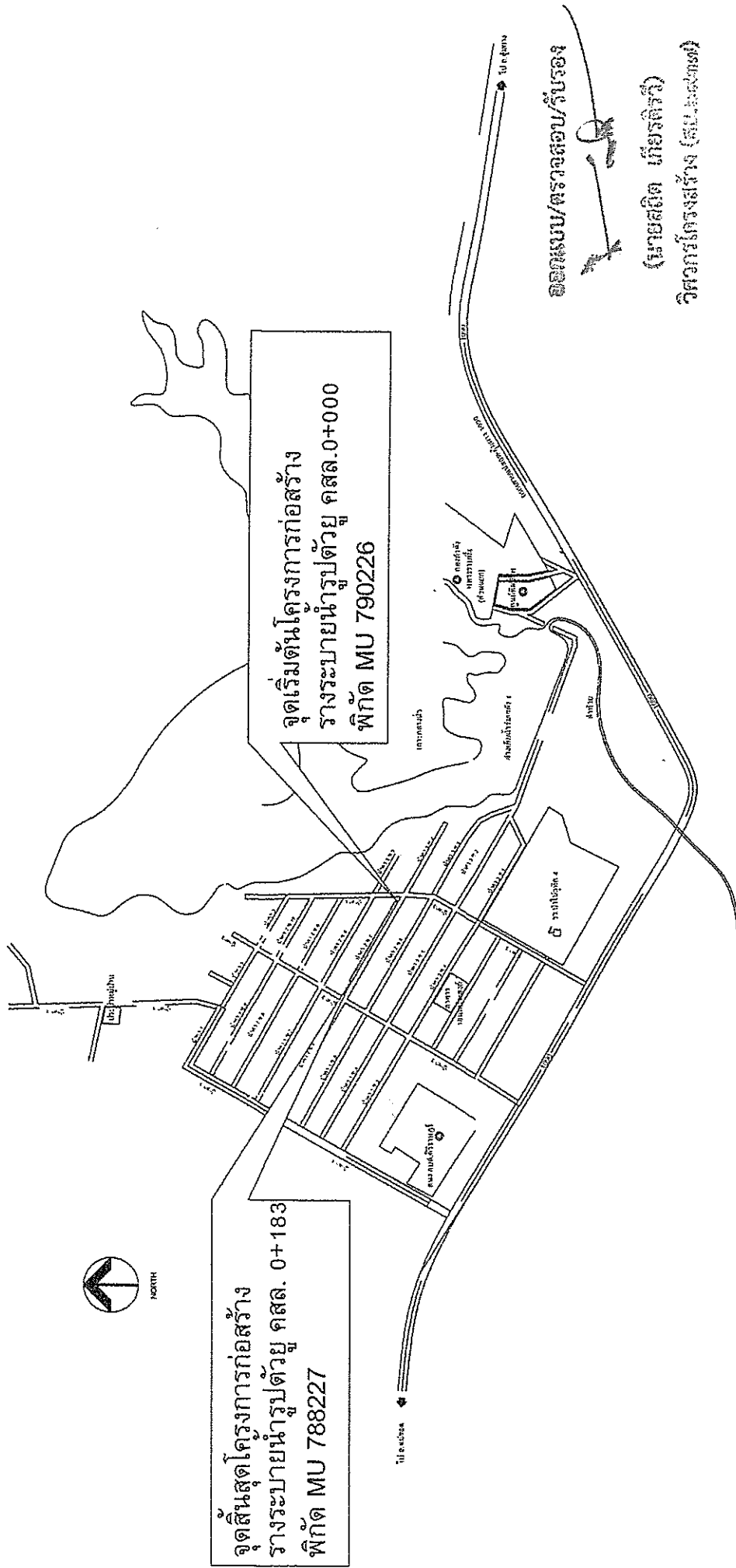

ออกแบบ/ตรวจสอบ/รับรอง  
(นายสมิต เกียรติศิริ)  
วิศวกรโครงสร้าง (ส.บ.๕๖๗๗๗)

ผังโครงการก่อสร้างรางระบายน้ำรูปตัวยู คสล. กว้าง 0.50 เมตร ความยาวรวม 183.00 เมตร



องค์การบริหารส่วนตำบลศิริราชบุรี

อำเภอพุมพระ จังหวัดตาก

|               |  |                           |
|---------------|--|---------------------------|
| ที่มา         | โครงการสร้างรางระบายน้ำรูปตัวยู คสล. ขนาด กว้าง ๐.๕๐ เมตร ความยาวรวม ๑๘๓.๐๐ เมตร | นายอภิรักษ์ ใจชัยเจริญสุข |
| การควบคุมแบบ  | เห็นชอบ  | นายบุญเชิด ชาติดีมีคุณ    |
| การตรวจสอบแบบ | เห็นชอบ  | นายพอล เข้มแข็ง           |
| การอนุมัติ    | เห็นชอบ  | จ.อ.สมิท เกียรติศิริ      |
| วันที่อนุมัติ | วันที่ ๑๕ มิถุนายน ๒๕๖๗  | นายวิชาญ ใจดีดีมีคุณ      |
| จำนวนหน้า     | ๑ หน้า   | วันที่ ๑๕ มิถุนายน ๒๕๖๗   |

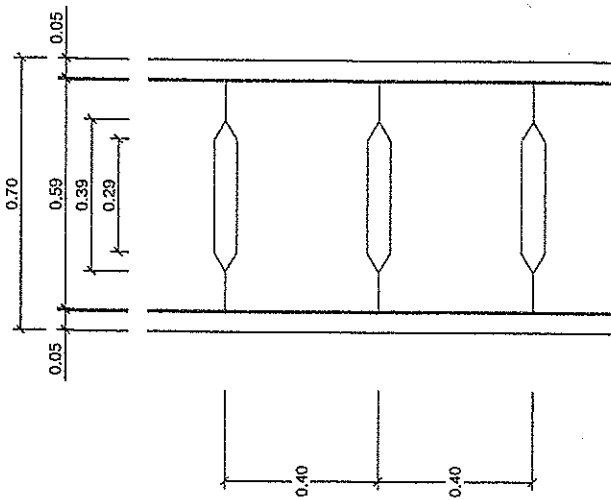

รูปแบบตารางระบายรูปตัวยูและฝาปิด

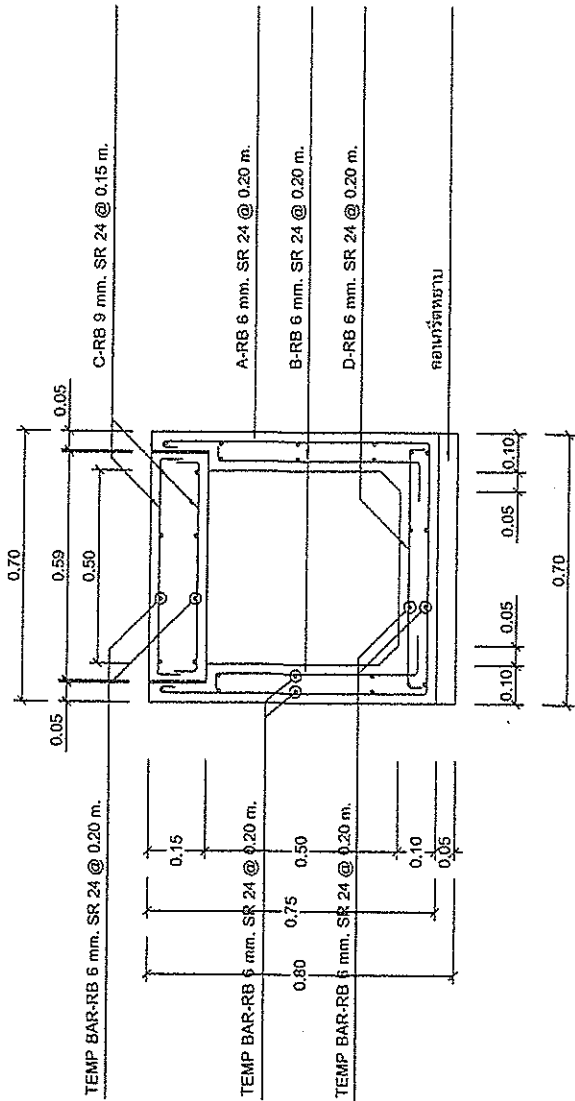

รูปตัดขวางระบายรูปตัวยูและฝาปิด

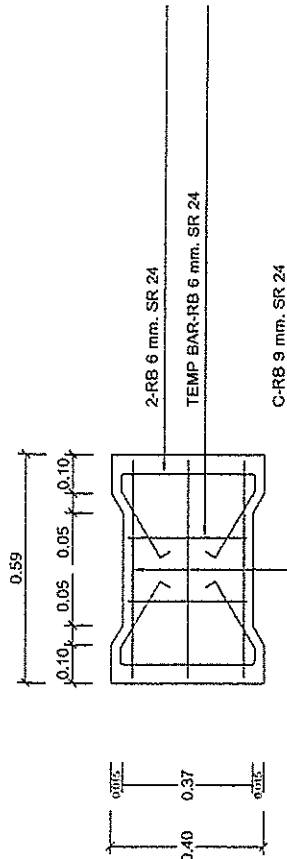

รูปขยายการเสริมเหล็กในฝาปิด

ออกแบบ/ตรวจสอบ/รับรอง

(นายสมิต เกียรติวิจิ)

วิศวกรโครงสร้าง (ส.๖๕๓๓๗)



องค์การบริหารส่วนตำบลศิรินาญบุรี

ตำบลพหุพระ จังหวัดตาก

|              |   |                          |
|--------------|---|--------------------------|
| ชื่อ         | โครงการสร้างระบบประปาหมู่บ้าน           | นายสุวิทย์ ใจชัยเจริญกุล |
| ตำแหน่ง      | ช่างเทคนิค หมู่ 4 ตำบลพหุพระ จังหวัดตาก | นายบุญเขต กิติย์รุ่งฤ    |
| ชื่อโครงการ  | ระบบประปาหมู่บ้านตำบลพหุพระ             | นายพอล เข้มเพชร          |
| ชื่อผู้จัดทำ | นายสมิต เกียรติวิจิ                     | จ.อ.สุเทพ สารวั          |
| วันที่       | วันที่ 2                                | นายสมาน ใจดีใจแทนต์      |
| หน้า         | หน้า 3 จาก 3                            | วันที่ 24/07/20          |

# (ตัวอย่าง)

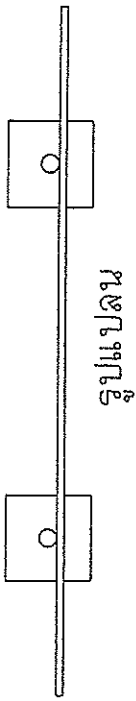

รูปแบบปลาน

โครงการก่อสร้างของ อบต.ศรีราชบุรี

ชื่อโครงการ ก่อสร้างรางระบายน้ำรูปตัว Y คล. หมู่ที่ 12 บ้านห้วยไผ่ ต.ศรีราชบุรี อ.พุนพิน จ.สุราษฎร์ธานี  
 ปริมาณงาน กว้าง 0.50 เมตร ความยาวรวม 365.00 เมตร  
 งบประมาณ 500,000 บาท (ห้าแสนบาทถ้วน)

วันเริ่มสัญญา 20 กันยายน 2555 วันสิ้นสุดสัญญา 5 พฤศจิกายน 2555

ผู้รับจ้าง ชื่อผู้รับจ้าง บริษัท อ. ส. ส. จำกัด

ผู้ควบคุมงาน นายวราวุฒิชัย ชลบุรี

1. วิศวกร 2. วิศวกร 3. วิศวกร 4. วิศวกร

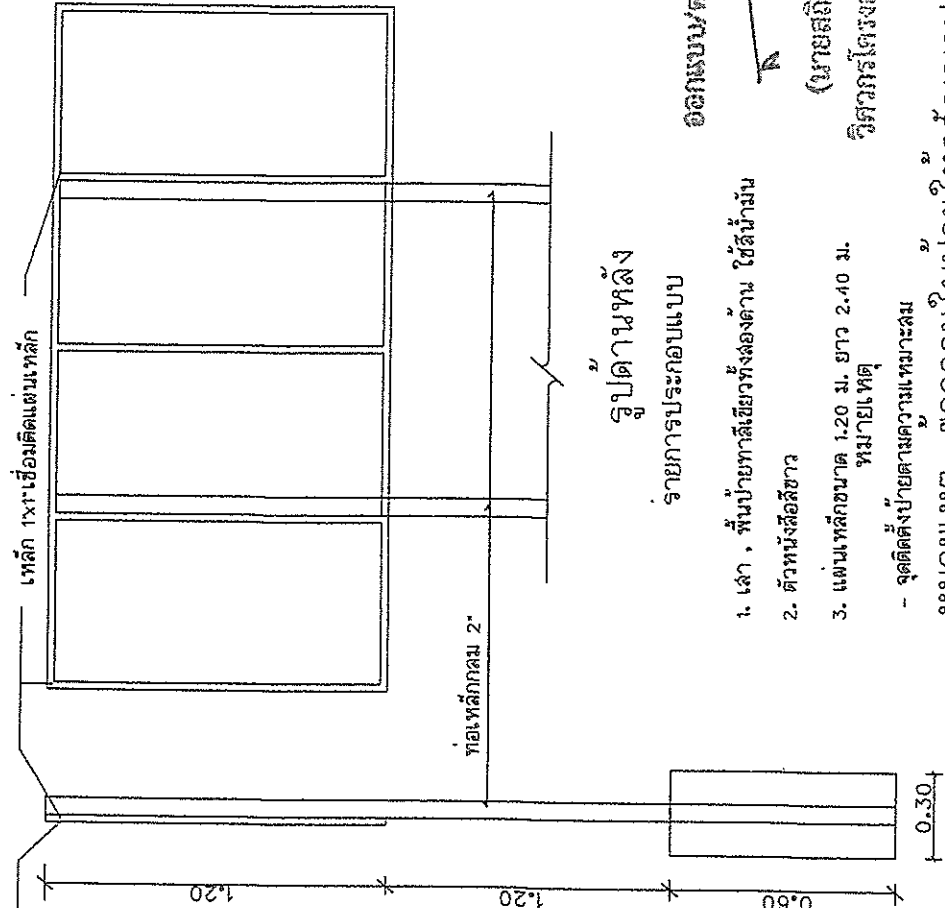

รูปด้านหลัง

รายการประกอบแบบ

1. เสา , พื้นป้ายทาสีเขียวทั้งสองด้าน ใช้สีน้ำมัน
2. ตัวหนังสือสีขาว
3. แผ่นเหล็กขนาด 1.20 ม. ยาว 2.40 ม. หมายเหตุ

ออกแบบ/ตรวจสอบ/รับรอง  
 (นายสมสิทธิ์ เกียรติศิริ)  
 วิศวกรโครงสร้าง (ถย.๒๕๕๗๗)

- จุดติดตั้งป้ายตามความเหมาะสม

หมายเหตุ ข้อความนี้เ้าไปภายใต้สัญญาประกอบ

|  |   |                                      |                                      |
|--|---|--------------------------------------|--------------------------------------|
|  |   | องค์การบริหารส่วนตำบลศรีราชบุรี      |                                      |
| 1. ชื่อโครงการ<br>โครงการก่อสร้างรางระบายน้ำรูปตัว Y คล. หมู่ที่ 12 บ้านห้วยไผ่ ต.ศรีราชบุรี อ.พุนพิน จ.สุราษฎร์ธานี | 2. วัตถุประสงค์<br>ขุดดินสร้างรางระบายน้ำตามความเหมาะสม | 3. จำนวนหน้า<br>3 หน้า               | 4. จำนวนหน้า<br>3 หน้า               |
| 5. วิศวกร<br>นายวราวุฒิชัย ชลบุรี  | 6. วิศวกร<br>นายสมสิทธิ์ เกียรติศิริ                    | 7. วิศวกร<br>นายสมสิทธิ์ เกียรติศิริ | 8. วิศวกร<br>นายสมสิทธิ์ เกียรติศิริ |

รูปด้านหน้า

รูปด้านข้าง